

NINJA®

BN495EU

РУКОВОДСТВО
ПОЛЬЗОВАТЕЛЯ

БЛЕНДЕР



ninjahome.ru

СПАСИБО ЗА ПОКУПКУ

Ваш блендер Ninja®

ТЕХНИЧЕСКИЕ ХАРАКТЕРИСТИКИ

Напряжение: ~220-240 В, 50-60 Гц

Мощность: 1000 Вт

ЕМКОСТЬ КОНТЕЙНЕРА

700 мл

ninjahome.ru

© 2020 SharkNinja Operating LLC

**ВНИМАТЕЛЬНО ПРОЧИТАЙТЕ РУКОВОДСТВО
И СОХРАНИТЕ ЕГО ДЛЯ ИСПОЛЬЗОВАНИЯ В БУДУЩЕМ.**

ΠΝΑΟΕΘΑ ΙΑΘ ΑΑΑ-ΝΑΕΘ Π ΑΑΒΑΝΟ:

ninjahome.ru

Иллюстрации могут отличаться от реального продукта. Мы постоянно стремимся совершенствовать наши продукты, поэтому приведенные в настоящем документе технические данные могут изменяться без предварительного уведомления.

AUTO-IQ и NINJA являются зарегистрированными товарными знаками SharkNinja Operating LLC.

© 2020 SharkNinja Operating LLC.



СОДЕРЖАНИЕ

Техника безопасности	4
Общие сведения о блендере Ninja	6
Перед первым использованием	7
Отличительные особенности	7
Чаша на одну порцию	7
Инструкции по смешиванию	8
Уход и техническое обслуживание	10
Очистка	10
Хранение	10
Сброс термостата двигателя	10
Диагностика и устранение неисправностей	10
Условия гарантийного обслуживания	10
Гарантийный талон	11



Такая маркировка указывает на то, что на территории Евросоюза данное изделие запрещается утилизировать вместе с другими бытовыми отходами. Во избежание причинения вреда окружающей среде или здоровью людей в результате бесконтрольной утилизации отходов необходимо передать изделие на переработку для повторного использования материальных ресурсов. Для возврата бывшего в употреблении прибора используйте системы сбора и возврата или обратитесь к продавцу, у которого было приобретено данное изделие. Они могут принять данный прибор для его последующей безопасной переработки.

ТЕХНИКА БЕЗОПАСНОСТИ

ПРИБОР ПРЕДНАЗНАЧЕН ТОЛЬКО ДЛЯ БЫТОВОГО ИСПОЛЬЗОВАНИЯ ПОЛНОСТЬЮ
ПРОЧИТЕ ИНСТРУКЦИЮ ПЕРЕД ИСПОЛЬЗОВАНИЕМ ПРИБОРА

Полностью прочтите инструкцию перед использованием прибора NINJA®
ПЕРСОНАЛЬНЫЙ БЛЕНДЕР

При использовании электрических приборов всегда следует
соблюдать основные правила техники безопасности:

⚠ ВНИМАНИЕ

Для снижения риска пожара, поражения электрическим током, серьезных травм, смерти или повреждения при использовании этого устройства, соблюдайте следующие основные меры предосторожности.

Общие меры предосторожности

- 1 Перед началом использования прибора и его аксессуарами внимательно прочтите все инструкции.
- 2 Внимательно следуйте и соблюдайте все предупреждения и указания. В данном приборе имеются электрические соединения и подвижные части, представляющие потенциальную опасность для пользователя.
- 3 Будьте **ВСЕГДА** осторожны во время обращения с ножевым блоком Pro Extractor Blades. Ножи очень острые! Беритесь **ТОЛЬКО** за внешний периметр основания ножевого блока Pro Extractor Blades. Несоблюдение правил осторожного обращения с узлом ножей может привести к риску получения травмы.
- 4 Не торопитесь и будьте осторожны при распаковке и настройке прибора. В комплекте прибора имеются острые незакрепленные ножи, которые при неправильном обращении могут стать причиной получения травмы.
- 5 Выполните тщательный осмотр всего содержимого и убедитесь в наличии всех деталей, необходимых для надлежащей и безопасной эксплуатации устройства.
- 6 **Выключите** прибор, затем выньте вилку из розетки в случае, если он не используется, а также перед сборкой или разборкой деталей и перед чисткой. Для отключения прибора возьмитесь за вилку и выньте ее из розетки. **НИКОГДА** не тяните за гибкий шнур при отключении от сети.
- 7 Перед началом пользования прибором вымойте все части, которые могут контактировать с пищевыми продуктами. Следуйте инструкциям по очистке, приведенным в данном руководстве.
- 8 Ножи очень острые. Обращайтесь с ними аккуратно.
- 9 В целях защиты от поражения электрическим током **запрещается** погружать прибор в воду или допускать попадание на сетевой шнур воды или другой жидкости.
- 10 **ЗАПРЕЩАЕТСЯ** использовать данный прибор вне помещения. Он предназначен только для домашнего использования.
- 11 **ЗАПРЕЩАЕТСЯ** эксплуатировать прибор с поврежденным шнуром или вилкой, а также после выявления неисправности, после падения или любого другого повреждения. В этом приборе нет деталей, обслуживаемых пользователем. В случае выявления повреждения обратитесь в компанию SharkNinja для обслуживания.
- 12 **ЗАПРЕЩАЕТСЯ** небрежно обращаться с сетевым шнуром. Никогда не переносите прибор за шнур и не дергайте за него, чтобы отключить блендер от электрической розетки; вместо этого возьмитесь за вилку и потяните на себя.
- 13 **НЕ ДОПУСКАЕТСЯ** использование сетевых удлинителей с этим устройством.

-
- 14 НЕ разрешайте** детям работать с прибором, играть с ним или использовать его в качестве игрушки. Держите прибор и его шнур вне доступа детей.
- 15** Данный прибор **НЕ** предназначен для использования людьми (включая детей) с ограниченными физическими, сенсорными или умственными способностями или с недостатком опыта и знаний, если они не находятся под присмотром или не проинструктированы относительно использования прибора лицом, ответственным за их безопасность.
- 16** Перед каждым использованием проверяйте узлы ножей на предмет повреждений. Если нож изогнут или имеется подозрение на повреждение, свяжитесь с SharkNinja для его замены.
- 17 ЗАПРЕЩАЕТСЯ** предпринимать попытки наточить ножи.
- 18** Держите прибор и его шнур вне доступа детей.
- 19 ЗАПРЕЩАЕТСЯ** оставлять сетевой шнур свисающим с края стола или барной стойки. Шнур может зацепиться за прибор и оторвать его от рабочей поверхности.
- 20 НЕ ДОПУСКАЕТСЯ** контакт каких-либо деталей устройства с горячими поверхностями, включая плиты и другие нагревательные приборы.
- 21 ВСЕГДА** используйте прибор на сухой ровной поверхности.
- 22 НИКОГДА** не кладите узел ножа на блок двигателя, пока он не прикреплен к соответствующему контейнеру (чаше, кувшину, чашке) и крышке.
- 23** Используйте **ТОЛЬКО** насадки и аксессуары, которые поставляются с продуктом или рекомендованы компанией SharkNinja. Применение аксессуаров, не рекомендованных SharkNinja, может стать причиной пожара, поражения электрическим током или травм.
- 24** Использование аксессуаров, в том числе консервных банок, не рекомендованных производителем, может привести к травмам.
- 25 ЗАПРЕЩАЕТСЯ** использовать с блендером насадку для чаш из нержавеющей стали XSKDWSS24.
- 26** Во время работы и пользования прибором избегайте контакта с движущимися частями.
- 27 ЗАПРЕЩАЕТСЯ** использовать прибор с пустым контейнером.
- 28 ЗАПРЕЩАЕТСЯ** заполнять контейнеры выше линий максимального заполнения (**MAX FILL**) или максимального уровня для жидкости (**MAX LIQUID**).
- 29 ЗАПРЕЩАЕТСЯ** использовать в микроволновой печи любые емкости или аксессуары, поставляемые с прибором.
- 30 ЗАПРЕЩАЕТСЯ** выполнять шлифовальные операции с одноразовой чашей и ножевым блоком Pro Extractor Blades.
- 31** Перед началом использования убедитесь, что вся посуда извлечена из контейнеров. Если не снять емкости, контейнеры могут разбиться, что может привести к травмам и повреждению имущества.
- 32** В целях снижения риска получения тяжелых травм или повреждения прибора не допускайте попадания рук, волос, одежды, а также столовых приборов в контейнер во время обработки. Скребок можно использовать только когда прибор не работает.
- 33** В целях защиты от поражения электрическим током **ЗАПРЕЩАЕТСЯ** погружать блок двигателя в воду или любую иную жидкость. **ЗАПРЕЩАЕТСЯ** распылять любые жидкости на блок двигателя. Перед очисткой выключите и отсоедините блок двигателя.

СОХРАНИТЕ ДАННОЕ РУКОВОДСТВО

ОБЩИЕ СВЕДЕНИЯ О ПЕРСОНАЛЬНОМ БЛЕНДЕРЕ NINJA®

ОСНОВНОЕ УСТРОЙСТВО

- A Чаши на одну порцию
на 700 мл (2 шт.)*
- B Ножевой блок Pro
Extractor Blades
- C Блок двигателя со шнуром
питания
- D Крышка с носиком (2 шт.)

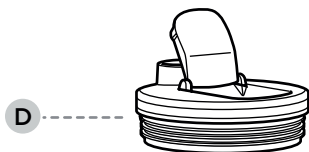
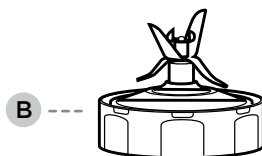
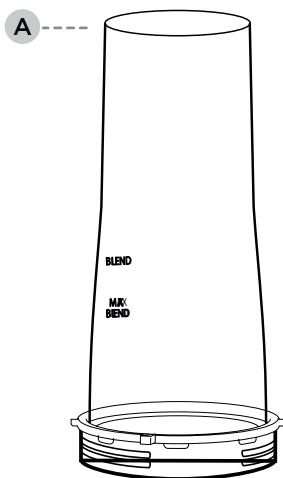
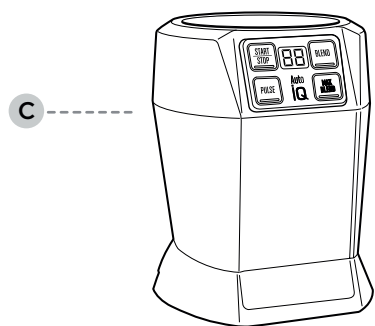

Для заказа дополнительных деталей и аксессуаров посетите веб-сайт ninjahome.ru

*максимальная емкость жидкости 600 мл.

ПЕРЕД ПЕРВЫМ ИСПОЛЬЗОВАНИЕМ

ВЫ ЗНАЛИ?

- Вы можете брать напитки с собой, используя крышки с носиком.
- Контейнеры, ножевые узлы и крышки не содержат бисфенола А, их можно мыть в посудомоечной машине.

ПРИМЕЧАНИЕ: Всегда берите ножевой блок Pro Extractor Blades за внешний периметр блока.

ПРИМЕЧАНИЕ: Все насадки можно мыть в посудомоечной машине. Рекомендуется размещать крышки, емкости и лезвия в сборе на верхней полке посудомоечной машины. Перед тем, как поместить их в посудомоечную машину, убедитесь, что ножевой блок и крышки сняты с контейнеров. Соблюдайте осторожность при обращении с ножевым блоком. Резервуар для перелива предназначен только для мытья вручную.

- 1 Удалите с прибора весь упаковочный материал. Соблюдайте осторожность при распаковке ножевого блока. Все лезвия в сборе острые.
- 2 Вымойте контейнеры, крышки и ножевые блоки в теплой мыльной воде посудомоечной машине ручкой, чтобы избежать прямого контакта с ножами. Соблюдайте осторожность при обращении с ножевым блоком, поскольку ножи острые.
- 3 Тщательно промойте и просушите все детали.
- 4 Протрите экран мягкой влажной тканью. Дайте ему полностью высохнуть перед использованием.

ОТЛИЧИТЕЛЬНЫЕ ОСОБЕННОСТИ

AUTO-IQ® PROGRAMS

Интеллектуальные предустановленные программы сочетают в себе уникальные шаблоны смешивания и паузы, которые делают всю работу за Вас. Предустановленная программа запускается сразу после ее выбора. Чтобы поставить выбранную программу на паузу, снова нажмите на кнопку ее выбора.

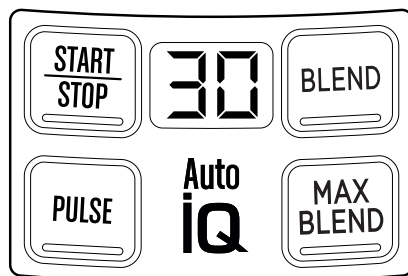

РУЧНАЯ НАСТРОЙКА:

ПУСК | ОСТАНОВКА

Нажмите один раз для запуска непрерывной работы; нажмите еще раз для остановки. Таймер отсчитывает секунды до 60 секунд.

ИМПУЛЬСНЫЙ РЕЖИМ

Работает только при нажатии. Короткие нажатия создают короткие импульсы. Таймер отсчитывает секунды, пока нажата кнопка.

ПРОГРАММЫ AUTO-IQ®:

СМЕШИВАНИЕ (BLEND)

Готовьте напитки из свежих или замороженных фруктов, жидкостей и льда, или смешайте пюре и многое другое. Программа длится 45 секунд.

ИНТЕНСИВНОЕ СМЕШИВАНИЕ (MAX BLEND)

Идеально подходит для более твердых ингредиентов, включая кожуру, семена и стебли. Программа длится 60 секунд.

ИНСТРУКЦИИ ПО СМЕШИВАНИЮ



- 1 Добавьте ингредиенты в чашу на одну порцию. **ЗАПРЕЩАЕТСЯ** добавлять ингредиенты выше отметки **MAX LIQUID** на чаше.

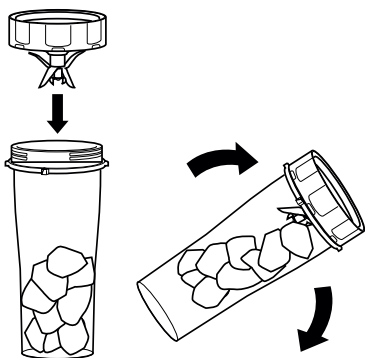

- 2 Поместите ножевой блок Pro Extractor Blades на верхнюю часть чаши и поверните его по часовой стрелке для фиксации.
- 3 Переверните чашу вверх дном, чтобы нижняя часть ножевого блока ровно прилегала к столешнице.

- 4 Установите чашу на блок двигателя и поверните её по часовой стрелке, зафиксировав на месте. Индикация выбора программ загорится после правильной фиксации.

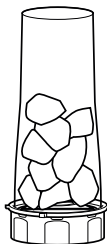

- 5 Выберите необходимую программу (см. страницу 9). Предустановленные программы автоматически остановят устройство в конце программы. Для приостановки работы в любое время, нажмите на кнопку выбора активную программу еще раз.

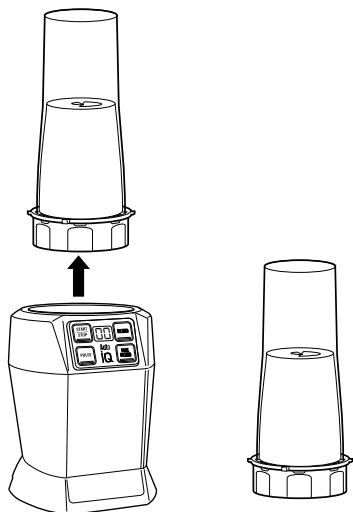

- 6 Когда смешивание будет завершено, поверните чашу против часовой стрелки и поднимите. **НЕ ХРАНИТЕ** содержимое в чаше с прикрепленным ножевым блоком Pro Extractor Blades.

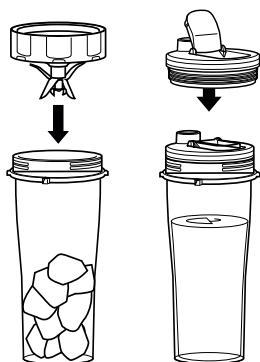

- 7 Переверните чашу так, чтобы ножевой блок оказался сверху. Чтобы снять ножевой блок, поверните его против часовой стрелки. Чтобы взять смешанное содержимое с собой, накройте чашу крышкой с носиком и закройте её, повернув по часовой стрелке.

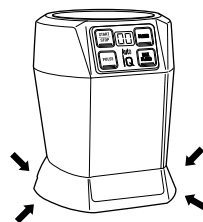

- 8 После завершения отключите устройство от сети. Чтобы поднять блок двигателя, расположите руки под ним с обеих сторон и осторожно потяните блок вверх и на себя. Инструкции по хранению см. в разделе «Уход и техническое обслуживание».

УХОД И ТЕХНИЧЕСКОЕ ОБСЛУЖИВАНИЕ

ОЧИСТКА

- 1 Разберите устройство, сняв детали.
 - 2 Вымойте все контейнеры мягкой тканью в теплой мыльной воде.
- **Ручная мойка**
Вымойте чаши, крышки и ножевой блок в теплой мыльной воде. Используйте ручку для мытья посуды, чтобы избежать прямого контакта с ножами. Соблюдайте осторожность при обращении с ножевым блоком, поскольку ножи острые. Тщательно промойте и просушите все детали.
 - **Посудомоечная машина**
Чаши, крышки и ножевой блок можно мыть в посудомоечной машине. Чаши, крышки и ножевой блок следует загружать **ТОЛЬКО** на верхнюю решетку посудомоечной машины. Перед тем, как загружать компоненты в посудомоечную машину, убедитесь, что ножевой блок и крышка извлечены из контейнера.
 - **Блок двигателя**
Перед очисткой выключите устройство и отсоедините блок двигателя. Протрите блок двигателя чистой влажной тканью.
НИКОГДА не опрыскивайте основу водой или другими жидкостями.
ЗАПРЕЩАЕТСЯ использовать абразивные ткани, подушечки или щетки для очистки блока, так как они могут поцарапать поверхность или сделать ее непрозрачной.

СБРОС ТЕРМОСТАТА ДВИГАТЕЛЯ

Прибор оснащен уникальной системой безопасности, которая предотвращает повреждение двигателя и системы привода в случае непреднамеренной перегрузки. Если устройство будет перегружено, двигатель будет временно отключен. Если это произойдет, выполните описанную ниже процедуру сброса.

- 1 Отключите прибор от электрической розетки.
- 2 Дайте прибору остыть в течение приблизительно 30 минут.
- 3 Снимите крышку контейнера и ножевой блок. Опорожните контейнер и убедитесь, что ингредиенты не застревают в ножевых блоках.
ВАЖНО: Убедитесь, что не превышена максимальная мощность. Это наиболее типичная причина перегрузки устройства.

ДИАГНОСТИКА И УСТРАНЕНИЕ НЕИСПРАВНОСТЕЙ

ВНИМАНИЕ: Для снижения риска поражения электрическим током и непреднамеренного включения выключите питание и отсоедините прибор от электрической розетки перед устранением неисправности.

Прибор не включается.

Убедитесь, что прибор подключен к электрической сети.

- Поставьте чашу на блок двигателя и поверните ее по часовой стрелке до щелчка.

Прибор не выключается

- Снимите чашу с блока двигателя, повернув ее против часовой стрелки и приподняв. Отключите шнур питания от розетки.

Крышку/ножевой блок сложно собрать

- Установите чашу на ровную поверхность с крышкой или ножевой узел на контейнер и выровняйте резьбу так, чтобы крышка/ножи прилегали к контейнеру. Поворачивайте компоненты по часовой стрелке, чтобы крышка/ножи выровнялись относительно контейнера до плотного прилегания.

Плохо смешивается; ингредиенты застревают

- Использование предустановленных программ - самый простой способ добиться отличных результатов. Импульсы и паузы позволяют ингредиентам осесть в ножевом блоке. Если ингредиенты постоянно застревают, как правило, может помочь добавление небольшого количества жидкости.
- Наполняя чашу, начните со свежих фруктов или овощей, затем идет зелень или приправы. Затем добавьте жидкость или йогурт, затем семена, порошок или ореховое масло. И наконец, положите лед или замороженные продукты.

Блок двигателя не крепится к рабочей поверхности или столешнице

- Убедитесь, что поверхность и ножки-присоски начисто протерты. Ножки-присоски будут прилипать только к гладким поверхностям.
- Ножки-присоски не прилипают к некоторым поверхностям, таким как дерево, плитка и неполированная отделка.
- ЗАПРЕЩАЕТСЯ использовать устройство, если блок двигателя прилип к ненадежной поверхности (разделочная доска, блюдо, тарелки и т. д.).
- **Устройство сложно снять со столешницы для хранения**
- Расположите руки под ним с обеих сторон и осторожно потяните блок двигателя вверх и на себя.

УСЛОВИЯ ГАРАНТИЙНОГО ОБСЛУЖИВАНИЯ

SharkNinja Operating LLC (далее Производитель) благодарит Вас за Ваш выбор, гарантирует высокое качество и безупречное функционирование данного изделия при соблюдении правил его эксплуатации.

Официальный срок службы — 2 года со дня передачи изделия конечному Потребителю.

Учитывая высокое качество продукции, фактический срок эксплуатации может значительно превышать официальный. Вся продукция изготовлена с учетом условий эксплуатации и прошла соответствующую сертификацию на соответствие техническим требованиям. Во избежание недоразумений, убедительно просим Вас при покупке внимательно изучить инструкцию по эксплуатации, условия гарантийных обязательств и проверить правильность заполнения гарантийного талона. В случае неправильного или неполного заполнения гарантийного талона обратитесь в торгующую организацию. Данное изделие представляет собой технически сложный товар бытового назначения.

Данным гарантийным талоном Производитель подтверждает принятие на себя обязательств по удовлетворению требований потребителей, установленных действующим законодательством о защите прав потребителей, иными нормативными актами в случае обнаружения недостатков изделия. Однако Производитель оставляет за собой право отказать как в гарантийном, так и в дополнительном сервисном обслуживании изделия в случае несоблюдения изложенных ниже условий.

Гарантийное обслуживание распространяется только на изделия, укомплектованные гарантийным талоном установленного образца. Производитель и Авторизованные партнёры не несут ответственности за все убытки, ущерб, включая упущенную выгоду и т.п., связанные с процессом ремонта.

Производитель устанавливает Гарантийный срок:

- **12** месяцев со дня передачи товара Потребителю
- **6** месяцев со дня передачи товара Потребителю на комплектующие и аксессуары

Во избежание возможных недоразумений, сохраняйте в течение срока службы документы, прилагаемые к изделию при его продаже (товарный чек, кассовый чек, инструкция по эксплуатации, гарантийный талон в составе настоящей инструкции по эксплуатации).

Гарантийное сервисное обслуживание производится исключительно Авторизованными партнёрами Производителя, который указан на сайте <http://ninjahome.ru>

Вы также можете воспользоваться онлайн-поддержкой по адресу <http://ninjahome.ru> или путём звонка в нашу бесплатную службу обслуживания клиентов по телефону +7 800 555 85 12 для получения помощи и поддержки по продукту. Телефон работает с 10:00 до 19:00, с понедельника по пятницу, по рабочим дням по Московскому времени. Звонок является бесплатным, и вас сразу свяжут с представителем Производителя

Гарантийное обслуживание не распространяется на недостатки, которые возникли вследствие:

- Естественный износ кухонного прибора
- Случайное повреждение, неисправности, вызванные небрежным использованием или отсутствием ухода, неправильным использованием или обращением не в соответствии с руководством по эксплуатации, поставляемым с прибором.
- Неправильная установка (кроме случаев, когда установка проводилась Авторизованными партнёрами)
- Использование кухонного прибора в иных целях, помимо применения в быту.
- Использование деталей, собранных или установленных не в соответствии с руководством по эксплуатации.
- Использование деталей и аксессуаров неоригинального производства.
- Ремонт или изменения, выполненные сторонними организациями, кроме Авторизованных партнёров или ее агентов, если пользователь не докажет, что ремонт или изменения, выполненные другими лицами, не связаны с дефектом, в отношении которого подана претензия по гарантии.
- Отклонений от Государственных Технических Стандартов (ГОСТов) и норм питающих сетей
- Внешними электромагнитными полями, воздействия прямого солнечного света, высокой влажности и вибрации;
- Действия непреодолимой силы (стихия, пожар, молния, землетрясение, наводнение т. п.);
- Несчастных случаев, умышленных или неосторожных действий потребителя или третьих лиц, том числе самостоятельный ремонт
- Попадания внутрь изделия посторонних предметов, веществ, жидкостей, насекомых, продуктов жизнедеятельности насекомых

Производитель и авторизованные сервисные центры не несут ответственности за все убытки, ущерб, включая упущенную выгоду и т.п., связанные с процессом ремонта.

NINJA

ГАРАНТИЙНЫЙ ТАЛОН

Изделие	
Модель	
Серийный номер	
Дата продажи	
Особые отметки	

Продавец	
----------	--

Печать
продавца

Исправное изделие в полном комплекте с Инструкцией по эксплуатации получил, условиями гарантийного обслуживания и списком АСЦ ознакомлен и согласен.	
Подпись покупателя	

ВНИМАНИЕ!
Гарантийный талон действителен только при наличии печати продавца!

